

PROJEKTI PËR ZHVILLIM TË INTEGRUAR URBAN DHE TURISTIK"  
"KOPSHTET BOTANIKE"

## BASHKIA BERAT e-natura

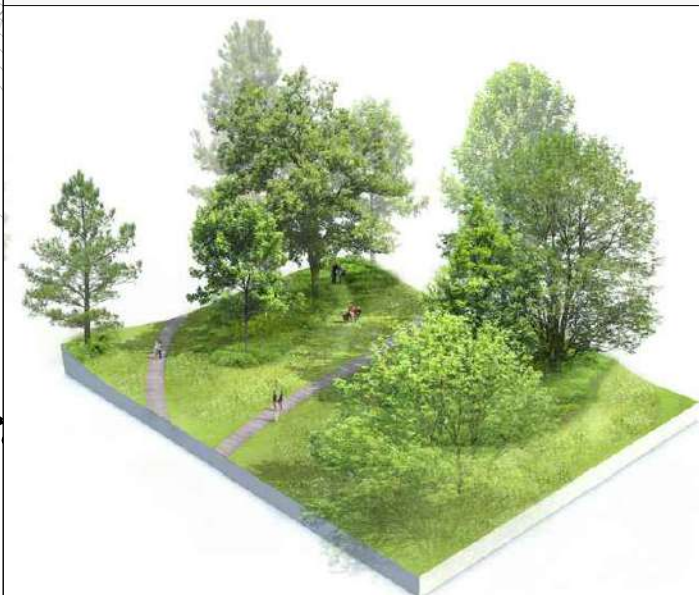



00	Projekt Zbatimi	Dorazimi i pare
RISH. NR.	QELIMI I DOREZIMIT	SHENIM / PERSHKRIM



KONSULENTI INZHINIERIK  
 Nr. Licencës: -

Pergatiti:	Pozicioni	Emri	Nr. Licenses	Firma
Arktekt		Luçiano Bojaxhiu	A.0990/2	
Arktekt		Sonila Gogu Llupo		
Arktekt		Kostika Dëna		

Mirato:  
 TITULLI I PROJEKTIT  
**PROJEKTI PËR ZHVILLIM TË INTEGRUAR URBAN DHE TURISTIK "KOPSHTET BOTANIKE" BASHKIA BERAT**

EMRI I DOKUMENTIT  
 KOPSHTI BOTANIK NR:1

FAZA E PROJEKTIT	Nr. i Dokumentit	Shkalla	Rishikimi	Përmasa e fletës	Fleta
PROJEKT ZBATIMI			00		

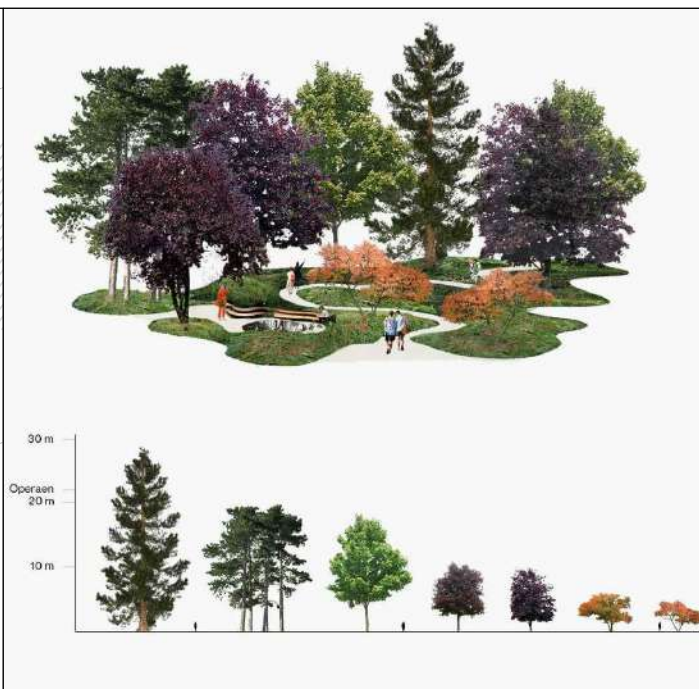
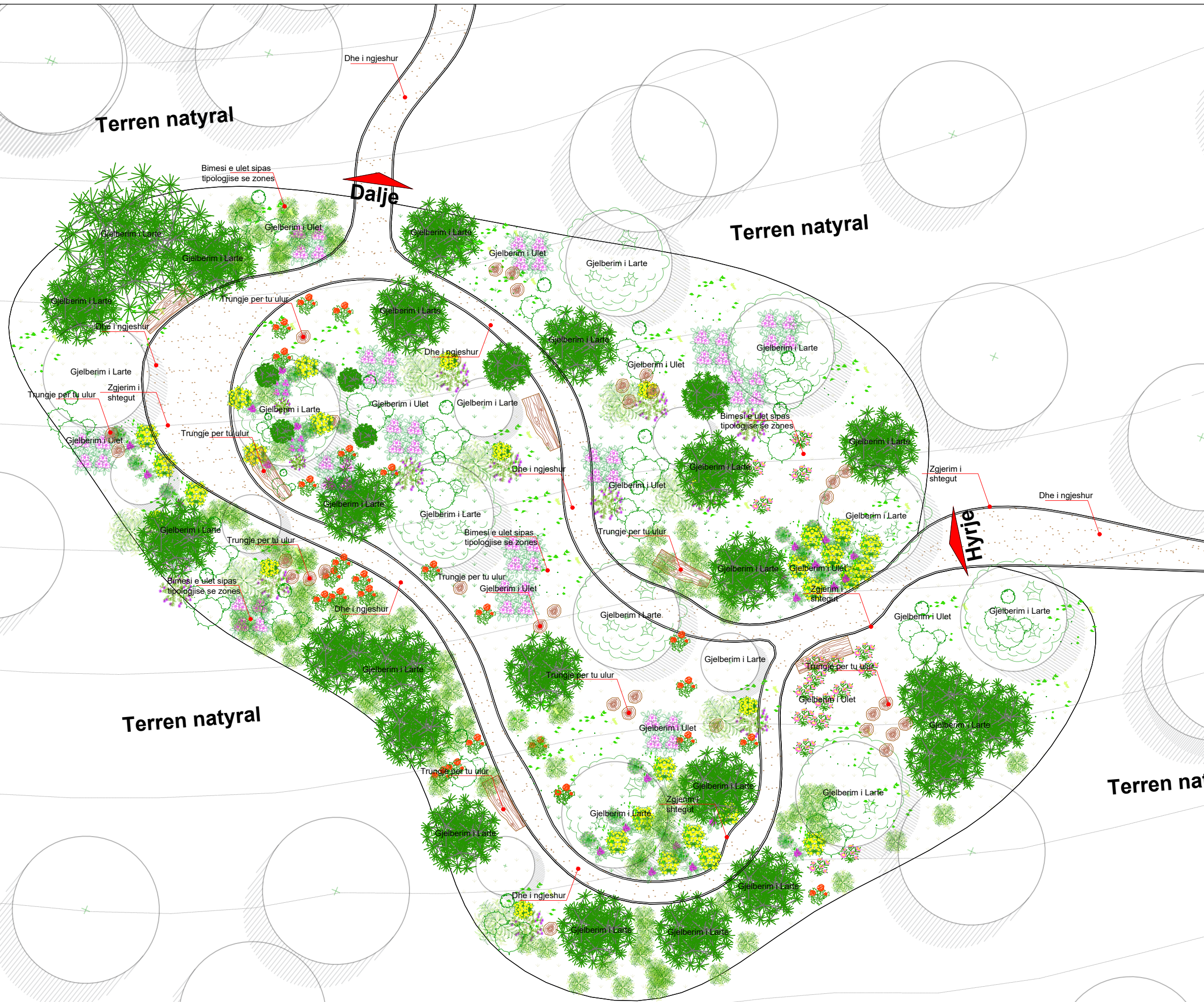

00	Projekt Zbatimi	Dorëzimi i parë
RISH. NR.	DATA	QËLLIMI I DORËZIMIT
		SHËNIM / PËRSHKRIM



KONSULENTI INZHINIERIK  
 Nr. Licencës: -

Përgatiti:	Pozicioni	Emri	Nr. Licencës	Firma
	Arktekt	Luçiano Bojaxhiu	A.0990/2	
	Arktekt	Sonila Gogu Llupo		
	Arktekt	Kostika Dëna		

Mirato:  
 TITULLI I PROJEKTIT  
**PROJEKTI PËR ZHVILLIM TË INTEGRUAR URBAN DHE TURISTIK " KOPSHTET BOTANIKE" BASHKIA BERAT**

EMRI I DOKUMENTIT  
 KOPSHTI BOTANIK NR:2

FAZA E PROJEKTIT	Nr. i Dokumentit	Shkalla	Rishikimi	Përmasa e fletës	Fleta
PROJEKT ZBATIMI			00		

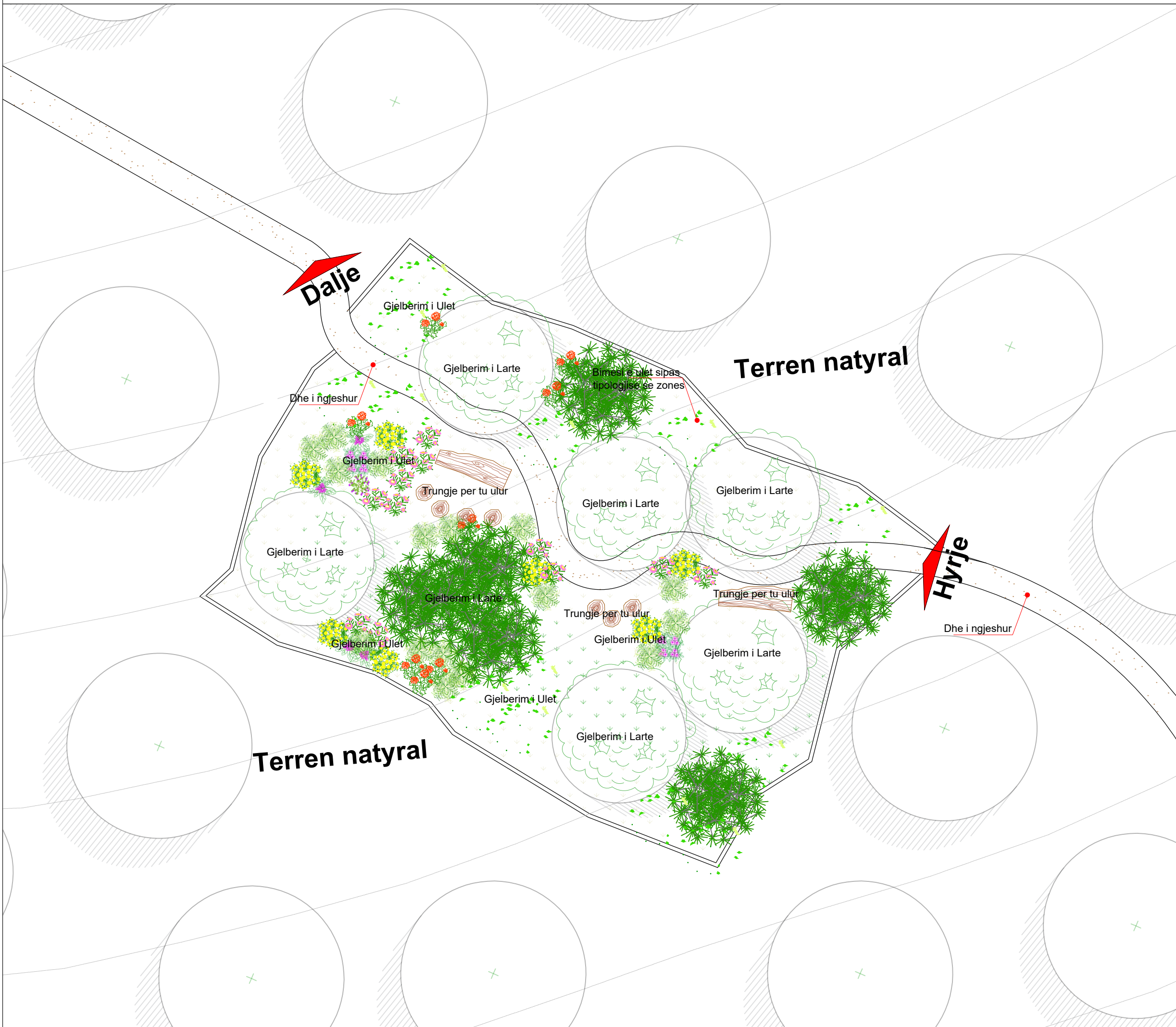

00	Projekt Zbatimi	Dorëzimi i parë
RISH. NR.	QËLLIMI I DORËZIMIT	SHËNIM / PËRSHKRIM



KONSULENTI INZHINIERIK  
 Nr. Licencës: -

Përgatiti:	Pozicioni	Emri	Nr. Licencës	Firma
Arktekt		Luçiano Bojaxhiu	A.0990/2	
Arktekt		Sonila Gogu Llupo		
Arktekt		Kostika Dëna		

Mirato:  
 TITULLI I PROJEKTIT  
**PROJEKTI PËR ZHVILLIM TË INTEGRUAR URBAN DHE TURISTIK "KOPSHTET BOTANIKE" BASHKIA BERAT**

EMRI I DOKUMENTIT  
 KOPSHTI BOTANIK NR:3

FAZA E PROJEKTIT	Nr. i Dokumentit	Shkalla	Rishikimi	Përmasa e fletës	Fleta
PROJEKT ZBATIMI			00		

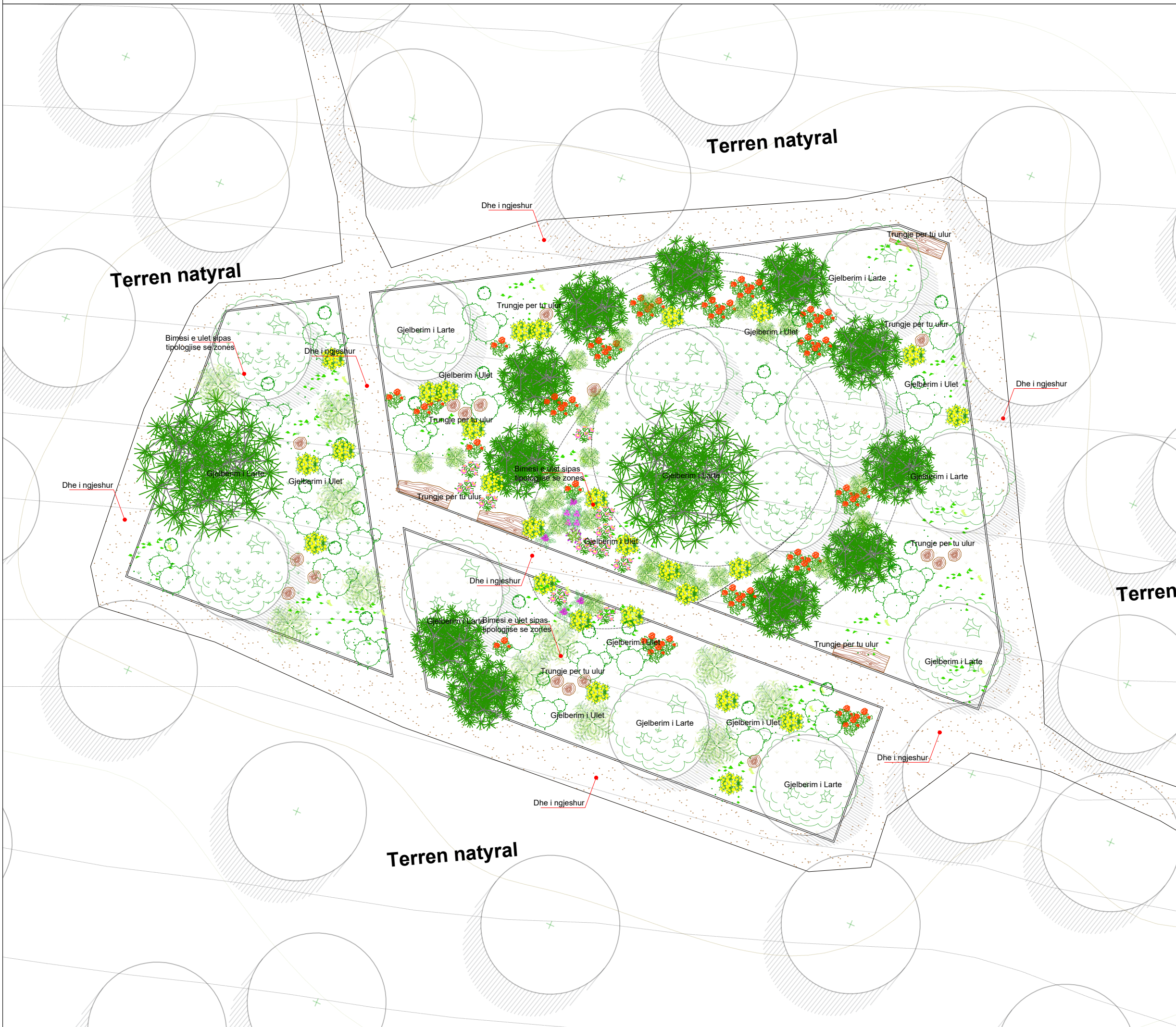

00		Projekt Zbatimi	Dorëzimi i parë
RISH. NR.	DATA	QËLLIMI I DORËZIMIT	SHËNIMI / PËRSHKRIMI
KONSULENTI INZHINIERIK			
Nr. Licencës: -			
Përgatiti:	Pozicioni	Emri	Nr. Licencës
	Arktekt	Luçiano Bojaxhiu	A.0990/2
	Arktekt	Sonila Gogu Llupo	
	Arktekt	Kostika Dëna	
Mirato:			
TITULLI I PROJEKTIT			
<b>PROJEKTI PËR ZHVILLIM TË INTEGRUAR URBAN DHE TURISTIK "KOPSHTET BOTANIKE" BASHKIA BERAT</b>			
EMRI I DOKUMENTIT			
KOPSHTI BOTANIK NR:4			
FAZA E PROJEKTIT	Nr. i Dokumentit	Shkalla	Rishikimi
PROJEKT ZBATIMI			00
		Përmasa e fletës	Fleta



Trung peme që shërben si stol.

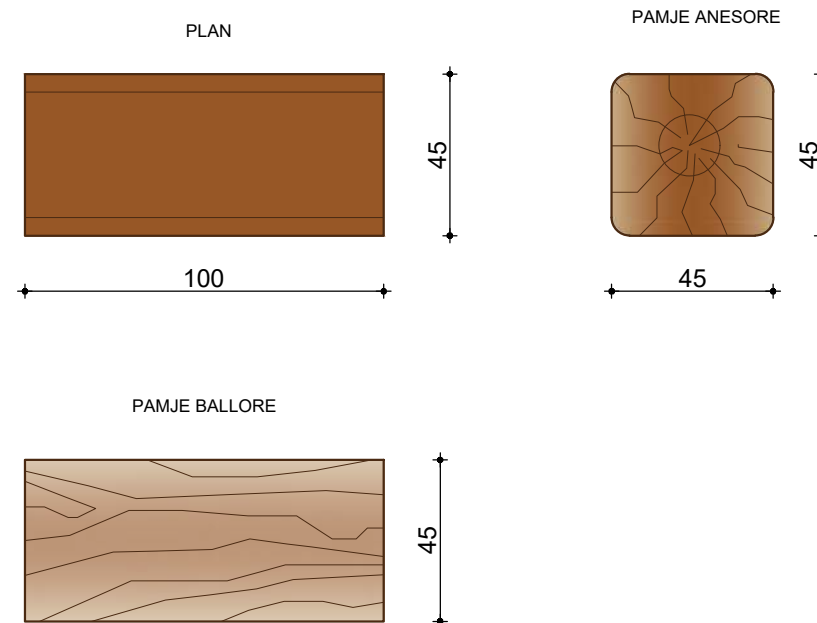

**Materiali :** Dru  
**Ngjyrë:** Kafe  
**Dimensionet:** 45cm x 45cm x 100cm  
**Specifikim:** Trung peme që shërben si stol.



Tabele Informuese

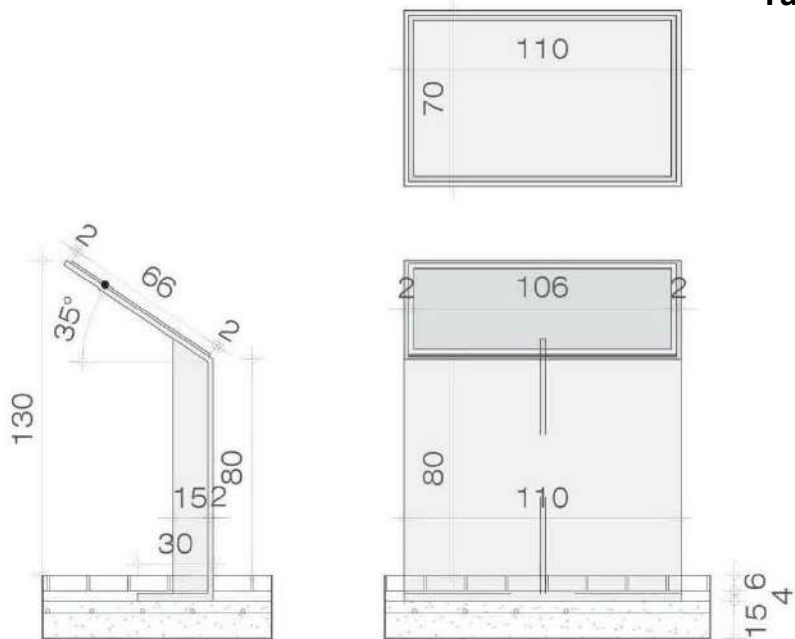

**Materiali :** Celik 20mm  
**Ngjyrë:** Zinkuar E zeze pa shkelqim  
**Dimensionet:** 60x90 cm  
**Fiksimi:** Realizohet me filetim me ane te bulonave prej celiku te zinkuar mbi baze betoni

Trung peme që shërben si stol.

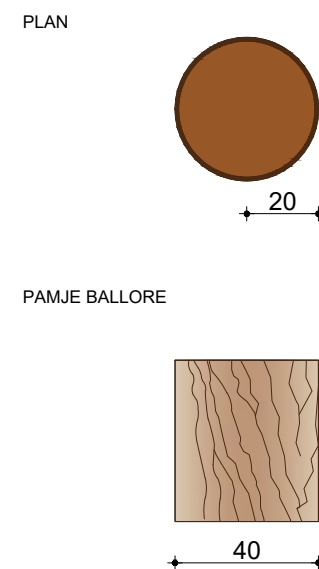

**Materiali :** Dru  
**Ngjyrë:** Kafe  
**Dimensionet:** 40cm x 45cm x r20cm  
**Specifikim:** Trung peme që shërben si stol.

Gur i zones do perdoret si bordure ndarese

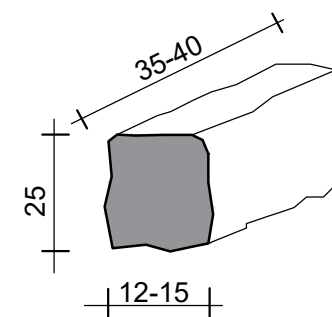

**Materiali :** Gur  
**Ngjyrë:** Gri e Hapur  
**Dimensionet:** 12-15cm x 25cm x 35-40cm  
**Specifikim:** Gur qe sherben si bordure.

FOTO REFERENCE



00	Projekt Zbatimi	Dorëzimi i parë
RISH. NR.	DATA	QËLLIMI I DORËZIMIT
		SHËNIM / PËRSHKRIM



KONSULENTI INZHINIERIK  
 Nr. Licencës: -

Përgatiti:	pozicioni	Emri	Nr. Licensës	Firma
Arkitekt		Luçiano Bojaxhiu	A.0990/2	
Arkitekt		Sonila Gogu Llupo		
Arkitekt		Kostika Dëna		

Mirato:  
 TITULLI I PROJEKTIT  
**PROJEKTI PËR ZHVILLIM TË INTEGRUAR URBAN DHE TURISTIK" "KOPSHTET BOTANIKE" BASHKIA BERAT**

EMRI I DOKUMENTIT  
 MOBILIM URBAN

FAZA E PROJEKTIT	Nr. i Dokumentit	Shkalla	Rishikimi	Përmasa e fletës	Fleta
PROJEKT ZBATIMI				00	



00	Projekt Zbatimi	Dorëzimi i parë
RISH. NR.	QËLLIMI I DORËZIMIT	SHËNIM / PËRSHKRIM



KONSULENTI INZHINIERIK  
 Nr. Licencës: -

Përgatiti:	pozicioni	Emri	Nr. Licencës	Firma
Arkitekt		Luçiano Bojaxhiu	A.0990/2	
Arkitekt		Sonila Gogu Llupo		
Arkitekt		Kostika Dëna		

Mirato:  
 TITULLI I PROJEKTIT  
**PROJEKTI PËR ZHVILLIM TË INTEGRUAR URBAN DHE TURISTIK "KOPSHTET BOTANIKE" BASHKIA BERAT**

EMRI I DOKUMENTIT  
 PRERJE TE TERRENIT

FAZA E PROJEKTIT	Nr. i Dokumentit	Shkalla	Rishikimi	Përmasa e fletës	Fleta
PROJEKT ZBATIMI			00		